

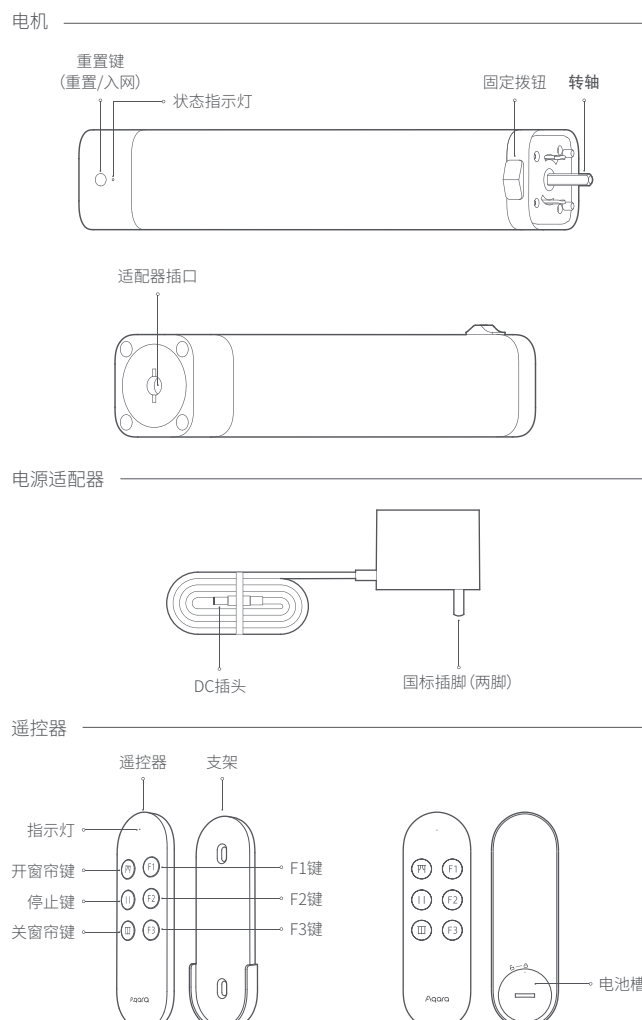

智能窗帘电机 A1使用说明书

产品介绍

Aqara智能窗帘电机 A1是一款电动智能窗帘电机,可实现将普通的开合帘智能化的设备,通过电源适配器进行供电,它内置了Wi-Fi无线通讯模块,通过app连入网络后,可实现远程控制、定时、语音控制开关窗帘,以及多设备智能化联动等功能。

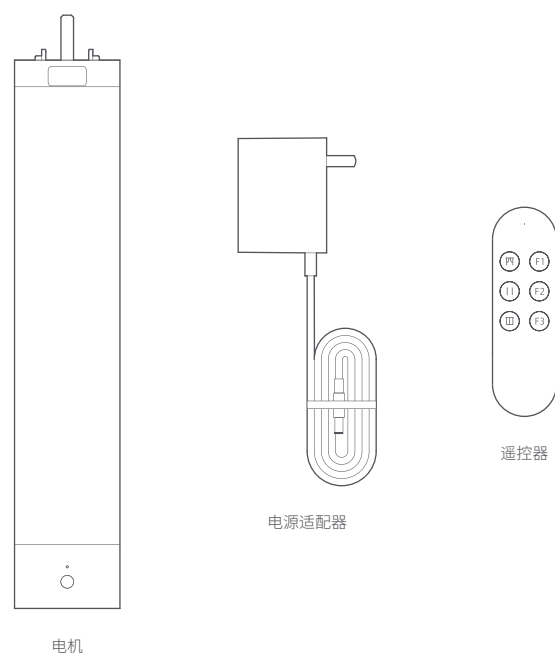

*F1键、F2键、F3键默认分别为打开窗帘至30%、50%、70%,可通过app自定义打开百分比或设置为无线开关功能,联动控制其他智能设备。

遥控器配对

说明:出厂时遥控器与窗帘电机未配对,使用前需要进行配对操作。
操作方法:
第一步,将窗帘电机通电或通电后三击(连续快速单击3次)重置键,此时蜂鸣器会发出“嘀-嘀-嘀”三声;

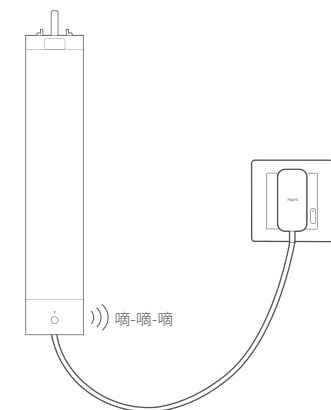

第二步,紧接着在靠近窗帘电机的位置,同时按住遥控器上的“开窗帘键+停止键”不松手,3秒后遥控器上的指示灯开始闪烁,此时松手,进行配对;

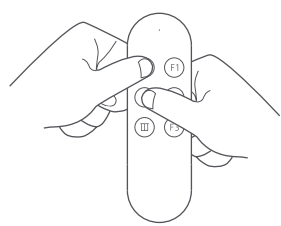

第三步,若听到窗帘电机上发出“嘀——”的一声则表明已配对成功;若听到窗帘电机上发出“嘀-嘀”两声则表明配对失败,此时按照以上步骤重试即可。

安装方法

● 将电机装入轨道传动箱
按住并往左拨动固定拨钮不放,将电机端头对准并插入轨道传动箱,匹配吻合后松开拨钮,完成安装。
*请确保电机与轨道传动箱安装稳妥,以免影响使用或电机脱落。

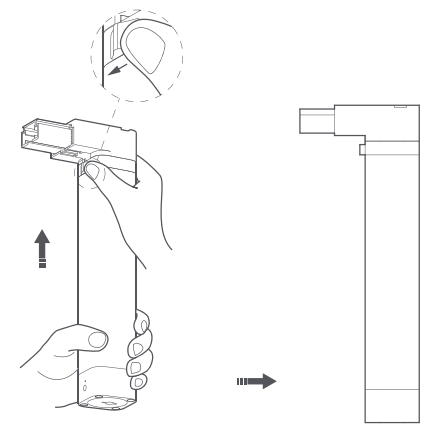

● 电源适配器插入电机
先将电源适配器插入电机底部的适配器插口,再将电源适配器插入插座。

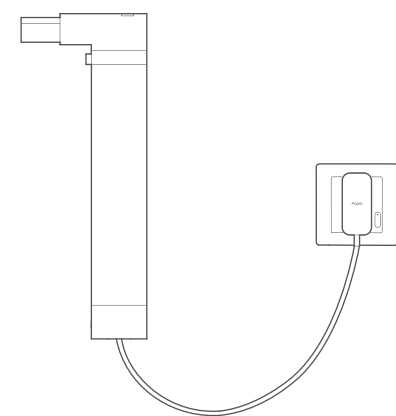

服务热线: 400-990-7930
服务网址: www.aqara.com/support
服务邮箱: support@aqara.com
制造商: 深圳绿米联创科技有限公司
地址: 深圳市南山区桃源街道留仙大道塘岭路1号金祺智谷大厦8楼

更多电机介绍及测量安装服务说明,请扫描下方二维码查看了解。



注意事项

1. 本产品仅限室内使用,请勿在潮湿环境或室外使用;
2. 注意防潮,请勿将水或其他液体泼洒在本产品上;
3. 请勿将本产品放置于靠近热源的地方;
4. 若产品使用中出现故障,请勿尝试自行维修产品,应由授权的专业人士进行此项工作。

快速设置

本产品已接入米家,可通过米家app操控,支持MIUI系统,并与其它接入米家的智能设备互联互通。

1. 下载app
在应用商店搜索“米家”或扫描下方二维码下载安装米家app。



2. 添加设备

将智能窗帘电机通电,同时确保手机已连接到2.4GHz频段的Wi-Fi网络。此时电机上的指示灯为黄灯快闪状态。
打开米家app“米家”页,在页面右上角点击“+”添加您要连接的Aqara智能窗帘电机 A1,根据提示一步步操作,添加成功后即可在“米家”列表找到此设备。

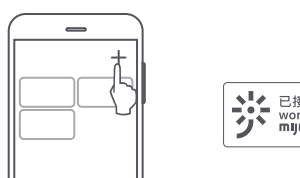

*如连接不成功,或需要重新连接,请长按重置键5秒,直到黄灯亮起且蜂鸣器响起后松开,黄色指示灯持续快闪,此时再重新连接。

按键操作说明

	按键操作	说明
窗帘电机 (重置键)	单击	执行“开-停-关”
	三击(连续快速单击3次)	使窗帘电机进入遥控器配对状态
	五击(连续快速单击5次)	删除电机行程
	长按5秒	电机恢复出厂设置
	双击,再长按5秒	解除窗帘电机中所有已配对的遥控器
遥控器 (3个按键)	同时按住“开窗帘键+停止键”3s	蓝牙配对
	五击停止键	删除电机行程
	同时按住“开窗帘键+关窗帘键”3s	电机换向操作
	长按开窗帘键5s,再双击停止键	电机恢复出厂设置
	双击停止键,再长按停止键5s	解除当前遥控器
双击停止键	遥控器反向查找	

指示灯说明

	指示灯状态	说明
窗帘电机	黄灯快闪	电机进入入网状态(首次使用或重置设备后出现)
	蓝灯快闪	正在连接Wi-Fi网络(电机入网,网络中断或断电重新上电电机重新连接网络时出现)
	黄灯慢闪	OTA升级中
	蓝灯长亮	电机已入网,且正在运行
	红灯长亮	电机未入网,且正在运行
	蓝灯慢闪2次	执行设备查找功能
遥控器	任意按键操作出现红灯	电池电量低

蜂鸣器说明

	蜂鸣器状态	说明
窗帘电机	长鸣1声	删除电机行程; 恢复出厂设置; 执行设备查找; 遥控器蓝牙配对成功; 电机换向成功; 解除遥控器配对成功
	短鸣2声	电机无行程时,执行删除行程动作; 遥控器匹配失败
窗帘电机	短鸣3声	电机进入遥控器配对状态

基本参数

● 电机
产品名称: Aqara智能窗帘电机 A1
产品型号: ZNCLDJ21LM
额定扭矩: 2N·m
额定功率: 28W
工作温度: -20°C→+55°C
执行标准: GB/T 12350-2009
无线连接: Wi-Fi IEEE 802.11 b/g/n 2.4GHz, Bluetooth 4.2
产品尺寸: 49.5×49.5×257mm
输入: 18V 1.6A
输出转速: 80 r/min
工作制: S2 L2min
工作湿度: 10%-90% RH, 无冷凝
CMIIT ID: 2019DP4343

● 电源适配器
产品名称: 电源适配器
产品型号: DYSPQCC11LM
输入: 100-240V~ 50/60Hz 1A
输出: 18V=1.6A
执行标准: GB 17625.1-2012, GB 4943.1-2011, GB/T 9254-2008

● Aqara蓝牙遥控器
产品型号: LYKQ11LM
无线连接: Bluetooth 5.0
工作温度: -10°C→+40°C
执行标准: Q/LQML024
产品尺寸: 1126×39×9.5mm
电池型号: CR2032
工作湿度: 0-95% RH, 无冷凝
CMIIT ID: 2018DP7077

Bluetooth® Bluetooth®文字商标和徽标为蓝牙技术联盟的注册商标,深圳绿米联创科技有限公司对此类商标的任何使用均已获得许可。其他商标和商品名称为其各自所有者所有。

产品中有害物质的名称及含量

部件名称	有害物质					
	铅 (Pb)	汞 (Hg)	镉 (Cd)	六价铬 (Cr(VI))	多溴联苯 (PBB)	多溴二苯醚 (PBDE)
塑胶件	0	0	0	0	0	0
铝材	0	0	0	0	0	0
其他内部结构金属	0	0	0	0	0	0
马达	X	0	0	0	0	0
电机PCBA	0	0	0	0	0	0
适配器PCBA	0	0	0	0	0	0
遥控器PCBA	0	0	0	0	0	0
包装	0	0	0	0	0	0
其他组件	0	0	0	0	0	0

本表格依据SJ/T 11364的规定编制。
O: 表示该有害物质在该部件所有均质材料中的含量均在GB/T 26572规定的限量要求以下。
X: 表示该有害物质至少在该部件的某一均质材料中的含量超出GB/T 26572规定的限量要求。

保修说明

本窗帘电机产品售后服务严格依据《中华人民共和国消费者权益保护法》、《中华人民共和国产品质量法》实行售后三包服务,服务内容如下:

保修政策
在三包有效期内,您可以依照本规定免费享受退货、换货、维修的服务,退货、换货、维修应当凭购买凭证办理。
1. 签收次日7天内无理由退货(电商购买渠道),由用户承担物流费用;
2. 本产品出现《产品性能故障表》所列性能故障的情况,经售后服务中心检测确定后,可以免费享受如下服务:

服务类型	服务政策
退货	自签收次日7天内产品质量原因退货
换货	自签收次日15天内产品质量原因换货
维修	自签收次日3年内产品质量原因维修

产品性能故障表	
名称	性能故障
Aqara智能窗帘电机 A1	1. 指示灯失效 2. 按键失效 3. 电机控制失效 4. Wi-Fi失效 5. 遥控器失效

保修类型		
类型	保修内容	保修时间
主机	窗帘电机	3年
附件	遥控器	1年

注意:遥控器电池为产品随机耗材,不在保修范围。

非保修条例
1. 未经授权的维修、误用、碰撞、疏忽、滥用、进液、事故、改动、不正确的使用非本产品配件,或篡改、涂改标识、防伪标记;
2. 已超过三包有效期;
3. 因不可抗力造成的损坏;
4. 轨道、帘布等除电机、遥控器之外的第三方配件;
5. 不符合《产品性能故障表》所列性能故障的情况;
6. 因人为原因导致本产品及其配件产生《产品性能故障表》所列性能故障。
友情提示:因运输过程中需使用包装材料保证产品运输安全,建议您自签收之日起至少保留包装箱30天。
本产品仅限中国地区(不含港澳台地区)销售,故本产品仅在中国地区(不含港澳台地区)提供售后服务,本保修条例仅适用于中国地区(不含港澳台地区)。